

## Read and understand all instructions before mounting your KeySafe.

**1. Find Location.** Find a flat location where you want to mount your KeySafe. Common mounting locations include the frame, sheet metal of the undercarriage, tow hook, trailer hitch, bumpers, wheel well, fender brace, truck toolbox, spare tire carrier and unlocked RV compartments.

**2. Prepare KeySafe for Mounting.** Remove the lid from the keybox by pushing down on the OPEN button.

### 3. Determine Mounting Option

**a. Direct Mount Option.** If you are mounting your KeySafe onto a thick surface such as a frame member, you may want to drill 0.144-inch diameter pilot holes for mounting screws before attaching your KeySafe. The cover can be used as a template to mark the hole locations on the mounting surface.

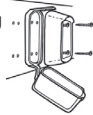

Insert the vault into the base of the cover.

### With Mounting Plate

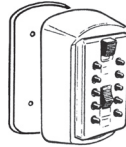

### Direct Mount

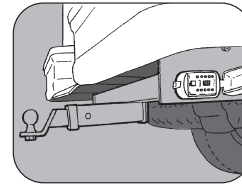
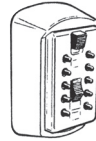

Trailer Hitch Side

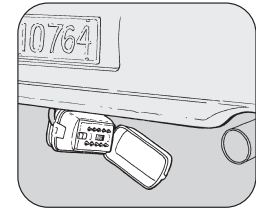

Tow Hook

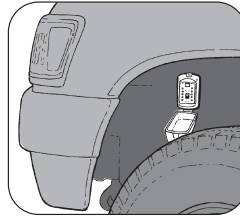

Wheel Well

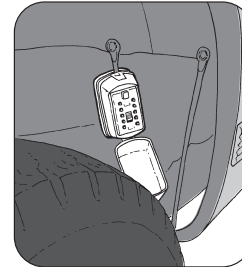

Fender Brace

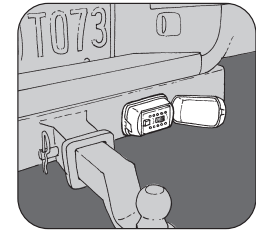

Trailer Hitch

## Asegúrese de leer y comprender todas las instrucciones antes de montar el KeySafe.

**1. Encuentre el lugar apropiado.** Encuentre un lugar plano donde desea montar su KeySafe. Los lugares más comunes incluyen el chasis del vehículo, la carrocería abajo, el enganche para la grúa, el enganche del remolque, los parachoques, la cavidad de la rueda, la caja de herramientas, el portador de la llanta de repuesto, y los compartimientos accesibles de los vehículos recreativos (RV).

**2. Prepare el KeySafe para montarlo.** Remueve la tapa de la cajita fuerte metálica de llaves presionando el botón "OPEN" (abrir).

**3. Determine Cuál Opción Desea Usar para Montarlo.**

**a. Opción de Montaje Directo.** Si está montando el KeySafe sobre una superficie gruesa tal como una parte del chasis del vehículo, quizás querrá taladrar huecos del diámetro de 0.144 de una pulgada para los tornillos de montaje, antes de fijar el KeySafe. Puede usar la misma "cajita fuerte" de metal del

Metal Behind bumper  
(Metal detrás del parachoques)

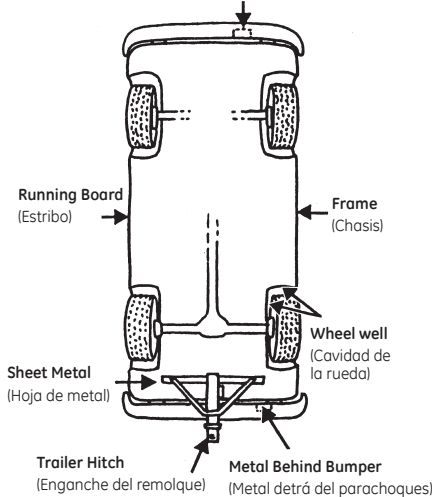

Trailer  
(Remolque)

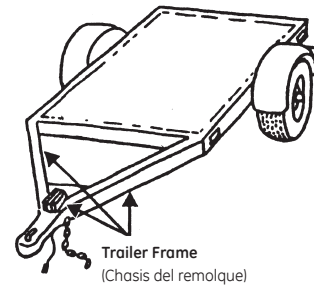

Trailer Hitch  
(Enganche del remolque)

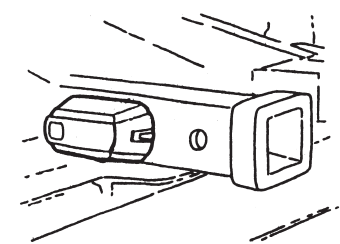

## WARNING!

- **Do not drill into the gas tank.** Check on and behind the mounting surface to ensure there are no wires, cables, gas and hydraulic lines or other items that may be damaged by the mounting screws.
- **Check that KeySafe is securely mounted.** Mounting KeySafe in a secure fashion for all driving conditions is the installer's responsibility.
- Check that the KeySafe will not interfere with the range of motion of moving parts such as tires, shock absorbers, axles and tire chains.
- Check that the KeySafe does not hang down where it can drag on speed bumps or interfere with car jacks.
- Check that there is room for your KeySafe cover to open.

Use the four self-drilling and tapping screws provided to attach your KeySafe to a metal surface.

### b. Mounting Plate Option.

If you are mounting your KeySafe onto a metal rod or loop such as a tow hook, insert the vault into the base of the cover. Place the vault (with cover) on side of the metal rod facing you and the mounting plate on the other side of the metal rod. Using the four screws provided, screw from the holes in the back of the vault through the cover and into the pre-drilled holes of the mounting plate on the other side until vault is braced tight against metal rod so it does not move. Remove the vault and mounting plate if you find it necessary to use the tow hook for towing your vehicle.

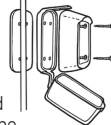

## ¡ADVERTENCIA!

- **Nunca taladre ni haga una instalación en el tanque de gasolina.** Verifique la superficie de montaje y detrás de ésta para asegurarse de que no haya alambres, cables, líneas hidráulicas o de gasolina, u otros elementos que se puedan dañar al montar los tornillos.
- **Asegúrese de que el KeySafe está montado firmemente.** Montar el KeySafe en una manera segura para todas las condiciones de manejo es la responsabilidad de la persona que hace la instalación.
- Verifique que el KeySafe no interfiera el movimiento de partes tales como las ruedas, los amortiguadores, los ejes, o las cadenas para nieve, de las ruedas.
- Verifique que el KeySafe no cuelgue de una pieza donde pueda ser arrastrado al pasar los topes de control de velocidad o interferir con el uso del gato.
- Verifique que haya suficiente espacio para abrir la cubierta del KeySafe.

KeySafe como una plantilla o patrón para marcar los lugares exactos de para taladrar los huecos en la superficie metálica.

Inserte la cajita fuerte en la base de su protector de caucho. Use los cuatro tornillos especiales provistos, atornillando por los huecos dentro de la cajita fuerte, atravesando la base de goma, para fijar el KeySafe a la superficie de metal.

**b. Opción de la Placa de Montaje.** Si está montando el KeySafe sobre una vara o barra de metal o un enganche para la grúa, inserte la cajita fuerte en la base de su protector de goma. Posicione la cajita (con su protector de goma) en el lado de la vara de metal más cerca de usted, y ponga la placa de montaje al otro lado de la vara de metal. Usando los cuatro tornillos provistos, atornille por los huecos dentro de la cajita fuerte, atravesando la base de goma, en los huecos correspondientes de la placa de montaje al otro lado de la vara de metal, ajustándolos hasta que la cajita fuerte esté firmemente fijada contra la vara de metal. Los tornillos deben penetrar completamente la placa de montaje y la cajita fuerte debe estar segura sin moverse. Remueve la cajita si tiene que usar el enganche para la grúa para remolcar su vehículo.

## Using Your KeySafe

1. See the enclosed Pushbutton Instructions to set your personal KeySafe combination and to operate your keybox.
2. When placing the lid on the vault, make sure it is fully locked into place.
3. To close the rubber cover, rotate the cover closed and latch the strap over the catch. Make sure that the tabs on the rubber cover are in the channels on the base.
4. To open the rubber cover, pull the strap away from the cover and rotate the cover open.
5. Periodically check that the vault, inside of rubber cover and drain holes are clean and free of grit to ensure proper operation of the rubber cover.



AccessPoint™  
KeySafe™ Auto

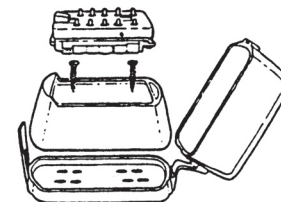

## Vehicle Mounting Instructions

PIN 43517-01C

## Uso del KeySafe

1. Vea las instrucciones incluidas para establecer su clave personal para el KeySafe y manipular la caja de llaves.
2. Cuando coloque la tapa en la caja, asegúrese de que esté totalmente cerrada.
3. Para cerrar la cubierta de goma, gire la cubierta a la posición cerrada y enganche la abrazadera sobre el gancho. Asegúrese de que las lengüetas de la cubierta de goma entren en los canales de la base.
4. Para abrir la cubierta de goma, quite la abrazadera de la cubierta y gire la cubierta a la posición abierta.
5. Verifique periódicamente que la caja, el interior de la cubierta de goma y los orificios de drenaje estén limpios y libres de arena, a fin de asegurar el funcionamiento adecuado de la cubierta de goma.



AccessPoint™  
KeySafe™ Auto

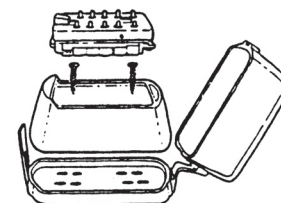

## Instrucciones de montaje en el vehículo